

# CAME

www.vatra-kiev.com.ua

FA00624M4A

SET-I  
SET-E  
SET-EN

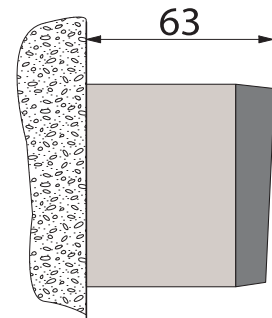
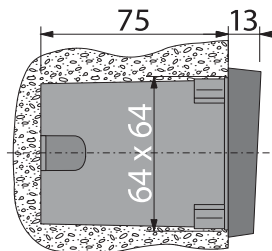
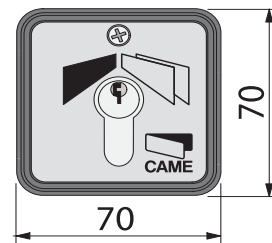
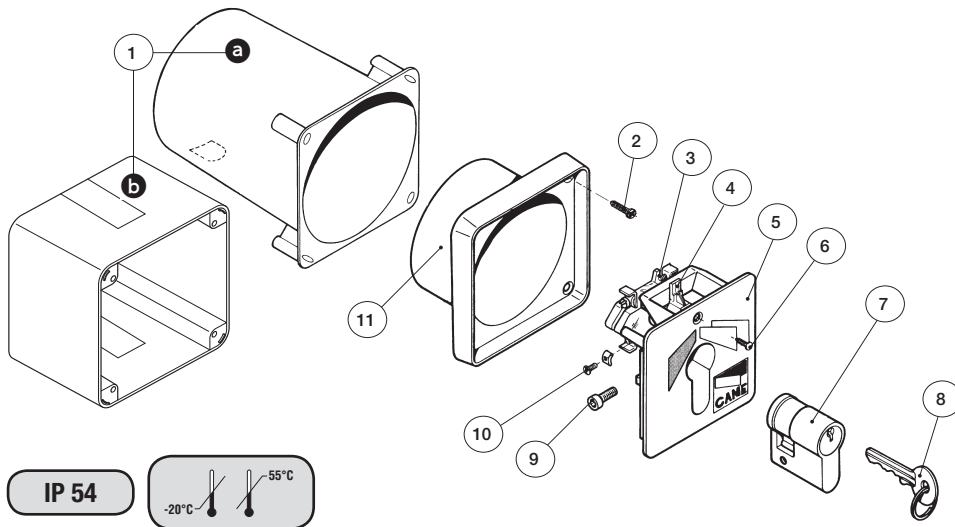

CE



IT Italiano

EN English

FR Français

RU Русский

www.came.com

**CAME**  
safety&comfort

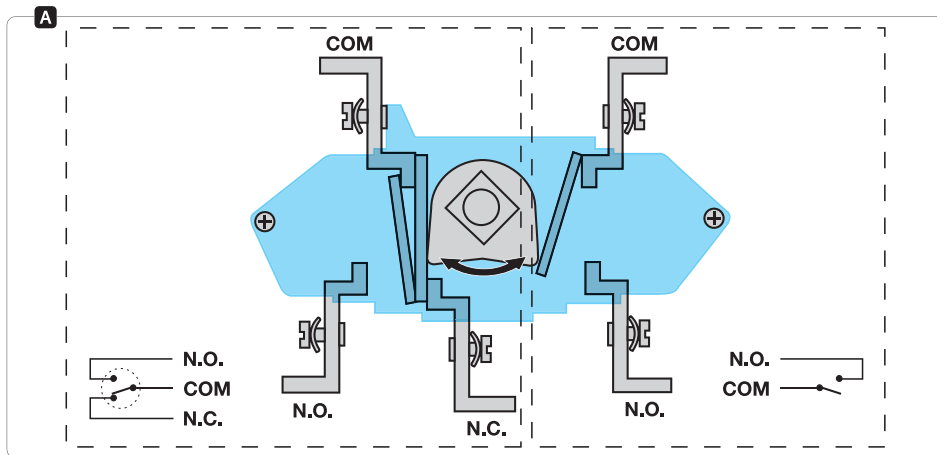

## ITALIANO

## Descrizione

Selettore a chiave da incasso o da esterno con custodia in lega di alluminio e cilindro serratura DIN.

## Descrizione delle parti

1. Contenitore da incasso **a** e da esterno **b**
2. Vite di fissaggio contenitore
3. Contatti
4. Nottolino selettore
5. Frontale selettore
6. Vite di fissaggio frontale
7. Cilindro serratura DIN
8. Chiave
9. Vite di fissaggio serratura
10. Vite di fissaggio cavo
11. Cornice per frontale

## Dati tecnici

Portata (A - V)	1 max - 24
Classe isolamento	III

## Installazione

- Fissare il contenitore del selettore prevedendo il passaggio dei cavi all'interno del contenitore.
-  Per SET-E/EN forare le parti preformate
- △ Se il contenitore da incasso viene fissato su un pilastro di ferro, rimuovere i 4 supporti per il fissaggio delle viti.
- △ Non rovinare il piano di appoggio del contenitore.
- Eseguire i collegamenti elettrici come da schema **A**.
- Inserire la cornice frontale e fissarla al contenitore (11-1).
- Inserire il selettore tenendo girata la chiave e fissarlo alla cornice frontale (5-11).

**DISMISSIONE E SMALTIMENTO** - I componenti dell'imballo (cartone, plastica, etc.) sono assimilabili ai rifiuti solidi urbani. I componenti del prodotto (metalli, schede elettroniche, batterie, etc.) vanno separati e differenziati. Per le modalità di smaltimento verifi care le regole vigenti nel luogo d'installazione.

NON DISPNDERE NELL'AMBIENTE!

I CONTENUTI DEL MANUALE SONO DA RITENERSI SUSCETTIBILI DI MODIFICA IN QUALSIASI MOMENTO SENZA OBBLIGO DI PREAVVISO. LE MISURE, SE NON DIVERSAMENTE INDICATO, SONO IN MILLIMETRI.

## ENGLISH

## Description

Recess or surface-mounted key-switch selector with aluminum alloy casing and DIN cylinder lock.

## Description of parts

1. Recess **a** and surface-mounted **b** casing
2. Casing screw
3. Contacts
4. Selector latch
5. Selector front
6. Front screw
7. DIN cylinder lock
8. Key
9. Lock screw
10. Cable screw
11. Front frame

## Technical data

Range (A - V)	1 max - 24
Insulation class	III

## Installing

- Fasten the selector casing so cables can later fit inside the casing.
-  For SET-E/EN drill the preformed parts
- △ If the recess-mounting casing is fastened onto an iron post, remove the four screw fasteners.
- △ Do not ruin the casing's resting space.
- Follow the wiring diagram. **A**
- Fit the front frame and fasten it to the casing (11-1).
- Fit the selector while turning the key and fasten it to the front frame (5-11).

**DISMANTLING AND DISPOSAL** The packaging materials (cardboard, plastic, and so on) should be disposed of as solid household waste. The product components (metals; control boards, batteries, etc.) must be separated from other waste for recycling. For the disposal methods check with the laws in effect in the place of installation.

DISPOSE OF RESPONSIBLY!

The contents of this manual may be changed at any time without prior notice.

The measurements, unless otherwise stated, are in millimeters.

## FRANÇAIS

## Description

Sélecteur à clé à encastrer ou d'extérieur avec logement en alliage d'aluminium et cylindre serrure DIN.

## Description des parties

1. Boîtier à encastrer **a** et d'extérieur **b**
2. Vis de fixation boîtier
3. Contacts
4. Cliquet sélecteur
5. Plaque frontale sélecteur
6. Vis de fixation plaque frontale
7. Cylindre serrure DIN
8. Clé
9. Vis de fixation serrure
10. Vis de fixation câble
11. Cadre frontal

## Données techniques

Portée (A - V)	1 max. - 24
Classe d'isolation	III

## Installation

- Fixer le boîtier du sélecteur en prévoyant le passage des câbles à l'intérieur du boîtier lui-même.
-  Pour SET-E/EN percer les parties préformées.
- △ Si le boîtier à encastrer est fixé sur un pilier en fer, enlever les 4 supports pour la fixation des vis.
- △ Ne pas endommager la surface d'appui du boîtier.
- Effectuer les branchements électriques comme indiqué sur le schéma **A**.
- Appliquer le cadre frontal et le fixer au boîtier (11-1).
- Introduire le sélecteur tout en tournant la clé et le fixer au cadre frontal (5-11).

**MISE AU REBUT ET ÉLIMINATION** - Les composants de l'emballage (carton, plastique, etc.) sont assimilables aux déchets urbains solides. Les composants du produit (métaux, cartes électroniques, batteries, etc.) doivent être triés et différenciés. Pour les modalités d'élimination, vérifier les normes en vigueur sur le lieu d'installation.

NE PAS JETER DANS LA NATURE !

LE CONTENU DE CE MANUEL EST SUSCEPTIBLE DE SUBIR DES MODIFICATIONS À TOUT MOMENT ET SANS AUCUN PRÉAVIS.

LES DIMENSIONS SONT EXPRIMÉES EN MILLIMÈTRES, SAUF INDICATION CONTRAIRE.

## РУССКИЙ

## Описание

Встраиваемый или накладной ключ-выключатель с корпусом из алюминиевого сплава и цилиндром замка DIN.

## Основные компоненты

1. Встраиваемый **a** и накладной корпус **b**
2. Винт крепления корпуса
3. Контакты
4. Рычаг селектора
5. Фронтальная панель селектора
6. Винт крепления фронтальной панели
7. Цилиндра замка DIN
8. Ключ
9. Винт крепления замка
10. Винт крепления кабеля
11. Рамка для фронтальной панели

## Технические характеристики

Макс. нагрузка (A - B)	макс. 1 - 24
Класс изоляции	III

## Монтаж

- Зафиксируйте корпус ключа-выключателя, предварительно протянув внутрь кабели.
-  Для SET-E/EN расверлите отверстие в предварительно отмеченных местах.
- △ Если встраиваемый корпус устанавливается на железный столб, снимите 4 суппорта для крепления винтов.
- △ Не деформируйте опорную поверхность корпуса.
- Выполните электрические подключения, как показано на рисунке **A**.
- Вставьте рамку фронтальной панели и зафиксируйте ее на корпусе (11-1).
- Вставьте селектор, удерживая ключ в повернутом положении, и прикрепите его к рамке фронтальной панели (5-11).

**УТИЛИЗАЦИЯ** - Упаковочные материалы (картон, пластмасса и т. д.) могут быть утилизированы как бытовые отходы. Материалы и компоненты изделия (металл, электронные платы, элементы питания и т.д.) необходимо разделить перед утилизацией. Утилизацию изделия необходимо проводить в соответствии с действующим законодательством местности, в которой производилась его эксплуатация.

НЕ ЗАГРЯЗНЯЙТЕ ОКРУЖАЮЩУЮ СРЕДУ!

СОДЕРЖАНИЕ ДАННОГО РУКОВОДСТВА МОЖЕТ БЫТЬ ИЗМЕНЕНО В ЛЮБОЕ ВРЕМЯ БЕЗ ПРЕДВАРИТЕЛЬНОГО УВЕДОМЛЕНИЯ.

ВСЕ РАЗМЕРЫ ПРИВЕДЕНЫ В МИЛЛИМЕТРАХ, ЕСЛИ НЕ УКАЗАНО ИНОЕ.